

Lieferprogramm
HT-System (PP)
Abflussrohre und Formstücke



HT Schallschutz



Besuchen Sie uns
im Internet!





HT Schallschutz



HT-System (PP)

Das modifizierte Hausabflussrohrsystem aus dem Hause Ostendorf. Es vereinigt alle Anforderungen eines modernen Hausabflussrohrsystems vom Schall- und Brandschutz bis hin zur einfacheren Verlegung mit Zentimetermarkierung. Selbstverständlich wurden alle bewährten Eigenschaften wie Schwerentflammbarkeit, chemische Beständigkeit, Heißwasserbeständigkeit usw. mit übernommen. So entstand ein qualitativ hochwertiges Hausabflussrohrsystem, das allen Anforderungen im höchsten Maße entspricht.

Vorzüge und Vorteile des Systems

- IN ALLEN BEREICHEN DES HOCHBAUS EINSETZBAR
- AUSGEZEICHNETE MECHANISCHE UND AKUSTISCHE EIGENSCHAFTEN
- LUFTSCHALL REDUZIEREND
- KÖRPERSCHALL ABSORBIEREND
- VERHINDERT DIE SCHALLÜBERTRAGUNG
- WERT 26 dB(A) NACH DIN EN 14366
- KORROSIONSBESTÄNDIG
- VERLEGEFREUNDLICH
- SCHWERENTFLAMMBAR B1
- BEFESTIGUNG MIT EINER HANDELSÜBLICHEN STANDARDROHRSCHELLE
- VOLLWAND – TECHNOLOGIE, HOMOGENER ROHRWANDAUFBAU
- AUSZUGSICHERUNG FÜR HOHE ANFORDERUNGEN IM DRUCK- UND UNTERDRUCKBEREICH (REGENFALLEITUNGEN/HEBEANLAGEN)
- ERFÜLLT ÖKONOMISCHE SOWIE ÖKOLOGISCHE KRITERIEN

Qualität ohne Kompromisse

Materialeigenschaften HT-System (PP)

Hausabflussrohre und Formstücke

Handelsname

Ostendorf HT-Abflussrohr

Material

Polypropylen (PP)
heißwasserbeständig
dauerhaft schwer entflammbar nach DIN 4102 B1

Herstellung

DIN EN 1451-1 bzw. DIN 19560-10

Anwendung

Entwässerung innerhalb von Gebäuden als
- Schmutzwasserleitung
- Regenwasserleitung
- Lüftungsleitung
(siehe auch Einsatzbereiche: DIN 1986-4)

Nennweiten (DN/OD)

32 / 40 / 50 / 75 / 90 / 110 / 125 / 160

Farbe

Staubgrau RAL 7037

Dichtung

werkseitig eingelegte SBR-Dichtung nach DIN EN 681

Chemische Beständigkeit

Ableitung von aggressiven Medien im Bereich pH 2 bis pH 12 - siehe auch www.ostendorf-kunststoffe.com

Kennzeichnung

Rohre und Formteile
Dauerhafte Kennzeichnung mit Herstellerzeichen, Nennweite, Normenbezeichnung (DIN EN 1451-1), Fertigungsdatum, Werkstoff, Baustoffklasse (Brandverhalten)
(Formteile tragen zusätzlich die Angabe der Winkelgrade bzw. der Abgänge)

Schallschutz

Messwert 26 dB (A)
Schallschutzprüfung nach DIN EN 14366 (Fraunhofer Institut)

Zentralstaubsauganlage

Prüfzeugnis der Staatlichen Materialprüfungsanstalt Darmstadt

„Der Meister kann es kaum glauben.
Mit Ostendorf HT kann ich auch
Schallschutz verbauen.“

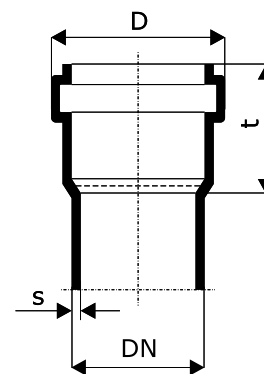

DN(OD)	s [mm]	D [mm]	t [mm]
32	1,8	44	40
40	1,8	53	55
50	1,8	63	56
75	1,9	88	61
90	2,2	105	58
110	2,7	125	76
125	3,1	143	82
160	3,9	181	90

Produktübersicht HT-System (PP)

HT-Rohr

HTEM – Rohr-Passlängen

	Art.	DN(OD)	L [mm]	VPE
	110000	32	150	20/960
	110010	32	250	20/800
	110020	32	500	20/320
	110040	32	1000	10/300
	110050	32	1500	10/300
	110060	32	2000	10/300
NEU!	110070	32	3000	10/300
	111000	40	150	20/960
	111010	40	250	20/960
	111020	40	500	20/320
	111030	40	750	10/260
	111040	40	1000	10/260
	111050	40	1500	10/260
	111060	40	2000	10/260
NEU!	111070	40	3000	10/260
	112000	50	150	20/720
	112010	50	250	20/720
	112020	50	500	20/320
	112030	50	750	10/200
	112040	50	1000	10/200
	112050	50	1500	10/200
	112060	50	2000	10/200
NEU!	112070	50	3000	10/200
	113000	75	150	20/480
	113010	75	250	20/320
	113020	75	500	20/160
	113030	75	750	6/120
	113040	75	1000	6/120
	113050	75	1500	6/120
	113060	75	2000	6/120
NEU!	113070	75	3000	6/120
	114000	90	150	20/320
	114010	90	250	20/240
	114020	90	500	10/120
	114030	90	750	4/96
	114040	90	1000	4/96
	114050	90	1500	4/96
	114060	90	2000	4/96
NEU!	114070	90	3000	4/96
	115000	110	150	20/160
	115010	110	250	20/160
	115020	110	500	10/80
	115030	110	750	4/60
	115040	110	1000	4/60
	115050	110	1500	4/60
	115060	110	2000	4/60
NEU!	115070	110	3000	4/60
	116000	125	150	10/120
	116010	125	250	10/120
	116020	125	500	5/60
	116030	125	750	4/54
	116040	125	1000	4/54
	116050	125	1500	4/54
	116060	125	2000	4/54
NEU!	116070	125	3000	1/54

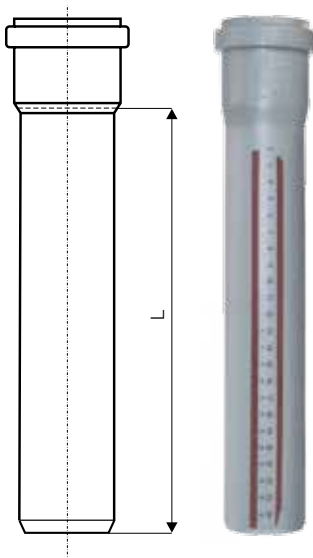

HT – Rohr

HTEM – Rohr-Passlängen

Art.	DN(OD)	L [mm]	VPE
117000	160	150	1/84
117010	160	250	1/56
117020	160	500	1/35
117030	160	750	1/35
117040	160	1000	1/35
117050	160	1500	1/35
117060	160	2000	1/35
NEU! 117070	160	3000	1/35

HTGL – Rohr ohne Muffe

Art.	DN(OD)	l [mm]	VPE
110080	32	5000	1/300
111080	40	5000	1/260
112080	50	5000	1/200
113080	75	5000	1/120
114080	90	5000	1/96
115080	110	5000	1/60
116080	125	5000	1/54
117080	160	5000	1/35

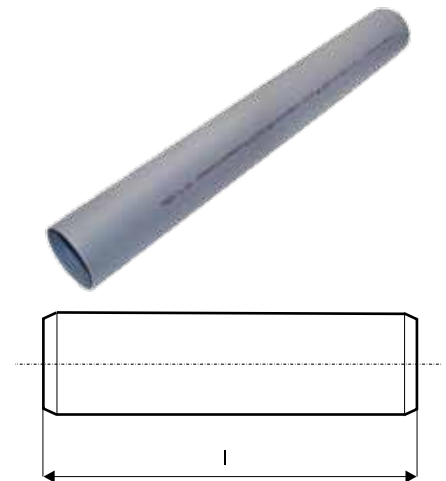

HTB – Bogen 15°

Art.	DN(OD)	α	z_1	z_2	l_1	VPE
110100	32	15°	3	8	42	20/1400
111100	40	15°	5	9	44	20/960
112100	50	15°	5	9	46	20/960
113100	75	15°	7	11	51	20/480
114100	90	15°	6	12	54	20/480
115100	110	15°	9	17	58	20/240
116100	125	15°	10	17	64	20/160
117100	160	15°	13	22	73	10/80

HT-Formteil



HTB – Bogen 30°

Art.	DN(OD)	α	z_1	z_2	l_1	VPE
110110	32	30°	6	10	42	20/1400
111110	40	30°	7	11	44	20/960
112110	50	30°	9	13	46	20/960
113110	75	30°	12	16	51	20/480
114110	90	30°	13	18	54	20/480
115110	110	30°	17	24	58	20/240
116110	125	30°	19	25	64	20/160
117110	160	30°	24	32	73	10/80

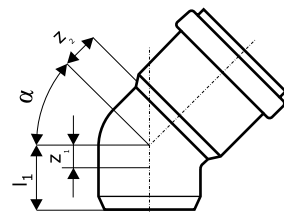

HT-Formteil

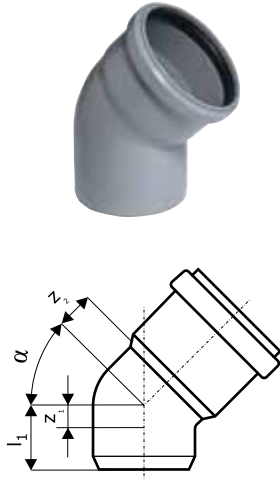

HTB – Bogen 45°

Art.	DN(OD)	α	z_1	z_2	l_1	VPE
110120	32	45°	9	12	42	20/1400
111120	40	45°	10	14	44	20/960
112120	50	45°	12	16	46	20/960
113120	75	45°	16	12	51	20/480
114120	90	45°	20	25	54	20/480
115120	110	45°	17	24	58	20/240
116120	125	45°	28	34	64	20/160
117120	160	45°	36	46	73	5/60

HTB – Bogen 67°

Art.	DN(OD)	α	z_1	z_2	l_1	VPE
110130	32	67°	14	17	42	20/1400
111130	40	67°	16	20	44	20/960
112130	50	67°	22	23	46	20/960
113130	75	67°	28	31	51	20/480
114130	90	67°	32	36	54	20/240
115130	110	67°	40	44	58	20/160
116130	125	67°	40	44	58	20/120

HTB – Bogen 87°

Art.	DN(OD)	α	z_1	z_2	l_1	VPE
110140	32	87°	19	23	42	20/1400
111140	40	87°	23	26	42	20/960
112140	50	87°	28	31	46	20/960
113140	75	87°	40	43	51	20/480
114140	90	87°	46	49	54	20/240
115140	110	87°	57	61	58	20/160
116140	125	87°	65	71	64	10/120
117140	160	87°	83	96	73	5/60

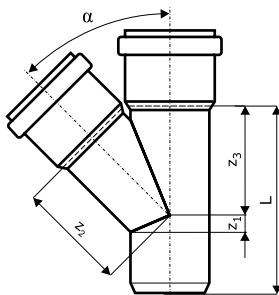

VPE Änderung

HTEA – Abzweig 45°

Art.	DN(OD)	α	z_1	z_2	z_3	L [mm]	VPE
110200	32/32	45°	9	40	40	95	20/960
111200	40/40	45°	10	50	50	104	20/960
112210	50/40	45°	5	57	55	106	20/480
112200	50/50	45°	12	62	62	125	20/480
113210	75/50	45°	1	79	74	128	20/400
113200	75/75	45°	18	92	92	164	20/240
114220	90/50	45°	9	90	82	127	20/240
114210	90/75	45°	9	103	100	163	20/240
114200	90/90	45°	20	110	110	184	20/160
115220	110/50	45°	17	104	94	152	20/240
115210	110/75	45°	1	120	115	175	20/160
115200	110/110	45°	25	135	135	218	8/96
116210	125/110	45°	18	144	142	224	5/60
116200	125/125	45°	28	152	152	249	5/60
117210	160/110	45°	1	228	158	242	5/40
117200	160/160	45°	36	194	194	309	5/30

HTEA – Abzweig 67°

Art.	DN(OD)	α	z_1	z_2	z_3	L [mm]	VPE
110300	32/32	67°	14	27	27	86	20/960
111300	40/40	67°	16	33	33	99	20/960
112310	50/40	67°	14	39	35	95	20/480
112300	50/50	67°	20	41	41	110	20/480
113310	75/50	67°	14	54	46	115	20/480
113300	75/75	67°	28	66	60	143	20/240
115320	110/50	67°	8	73	54	125	20/240
115310	110/75	67°	22	78	68	148	20/160
115300	110/110	67°	40	88	88	186	10/120

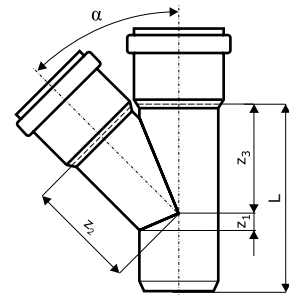

HTEA – Abzweig 87°

Art.	DN(OD)	α	z_1	z_2	z_3	L [mm]	VPE
110400	32/32	87°	19	21	21	85	20/960
111400	40/40	87°	23	25	25	92	20/960
112410	50/40	87°	23	30	25	94	20/480
112400	50/50	87°	28	30	30	109	20/480
113410	75/50	87°	27	43	31	112	20/400
113400	75/75	87°	40	43	43	138	20/240
114420	90/50	87°	26	50	31	111	20/240
114410	90/75	87°	39	51	44	137	20/240
114400	90/90	87°	56	70	51	161	20/160
115420	110/50	87°	28	60	34	120	20/240
115410	110/75	87°	40	60	46	113	20/160
115400	110/110	87°	57	64	64	183	10/120
116410	125/110	87°	58	70	64	191	5/60
116400	125/125	87°	65	71	71	205	5/60
117410	160/110	87°	66	87	64	219	5/60
117400	160/160	87°	83	91	91	253	4/48

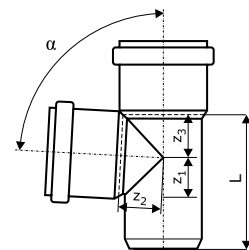

HTAM – Aufsteckmuffe

Art.	DN(OD)	l [mm]	VPE
112810	50	116	20/480
113810	75	96,5	20/480
115810	110	123	20/240

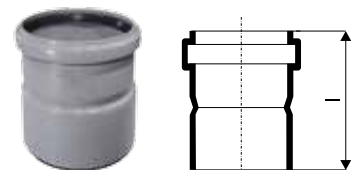



HTL – Langmuffe

Art.	DN(OD)	l [mm]	L [mm]	VPE
111800	40	155	48	20/960
112800	50	211	54	20/480
113800	75	222	57	20/480
114800	90	151	60	20/240
115800	110	255	68	20/160

HTU – Überschiebmuffe

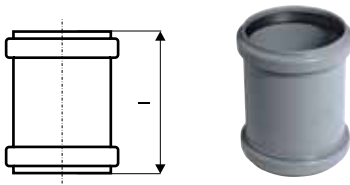

Art.	DN(OD)	l [mm]	VPE
110500	32	93	20/1400
111500	40	103	20/960
112500	50	105	20/960
113500	75	111	20/480
114500	90	98	20/480
115500	110	128	20/240
116500	125	120	20/160
117500	160	163	15/120

HTMM – Doppelmuffe

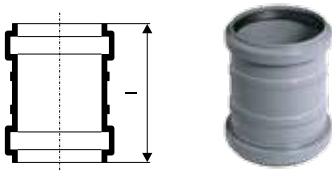

Art.	DN(OD)	l [mm]	VPE
110510	32	93	20/1400
111510	40	103	20/960
112510	50	105	20/960
113510	75	111	20/480
114510	90	98	20/480
115510	110	128	20/240
116510	125	116	20/160
117510	160	163	15/120

HTDA – Doppelabzweig

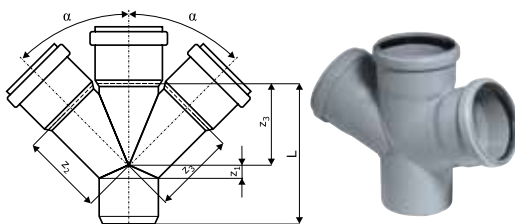

Art.	DN(OD)	α	z_1	z_2	z_3	L [mm]	VPE
112900	50/50/50	67°	20	41	41	107	20/480
113900	75/75/75	67°	28	55	55	138	20/240
115910	110/50/50	67°	8	73	73	121	10/120
115900	110/110/110	67°	40	87	87	189	5/60
114900	90/90/90	87°	46	51	51	151	20/160

HTED – Eckabzweig

Art.	DN(OD)	α	z_1	z_2	z_3	L [mm]	VPE
115920	110/110/110	67°	40	86	86	148	10/80

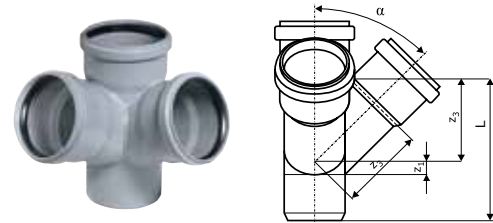

HTRE – Reinigungsrohr

Art.	DN(OD)	L [mm]	VPE
112600	50	110	20/480
113600	75	138	20/480
114600	90	171	20/240
115600	110	179	20/160
116600	125	191	5/60
117600	160	203	5/60

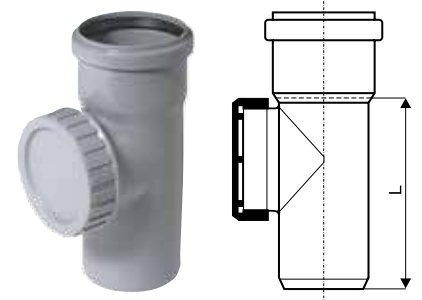

HTR – Reduktion, exzentrisch

Art.	DN(OD)	z_1	h [mm]	VPE
111710	40/32	31,5	50,5	20/1400
112720	50/32	17	68	20/960
112710	50/40	12	64	20/960
113710	75/50	21	72	20/480
114720	90/50	29	83	20/480
114710	90/75	17	71	20/480
115720	110/50	40	102	20/480
115710	110/75	26	89	20/480
115700	110/90	17	75	20/240
116710	125/110	15	79	20/240
117710	160/110	38,5	118	20/160
117700	160/125	28	101	20/160

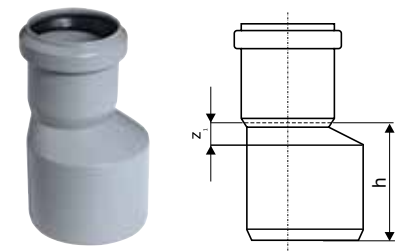

HT – Reduktion, kurze Ausführung

Art.	DN(OD)	d_1	d_2	d_3	h [mm]	VPE
112715	50/40	50	41,2	59,5	61,5	20/1400
115705	110/90	110	90,8	118	76	20/480

NEU!

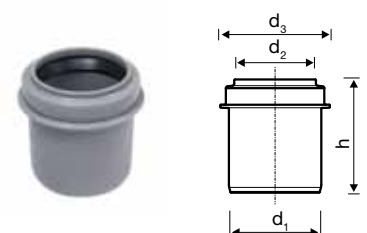

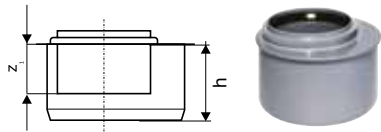

HTR – Reduktion, exzentrisch, kurz

Art.	DN(OD)	z_1	h [mm]	VPE
113715	75/50	30,9	53	20/480
115725	110/50	30,5	58	20/480
115715	110/75	39,4	59	20/480

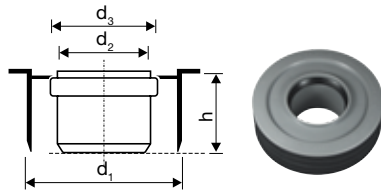

HTRI – Innenreduktion

Art.	DN(OD)	d_1	d_2	d_3	h [mm]	VPE
115770	110/50	90	50,8	60,3	44	20/960
115760	110/75	90	75,9	85,1	49,2	20/480

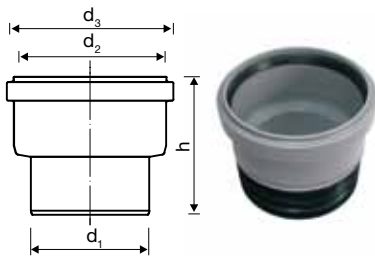

HT – Steckmuffe DN 110/110

Art.	DN(OD)	d_1	d_2	d_3	h [mm]	VPE
115750	110/110	90	111,5	126,7	108	20/240



HTM – Muffenstopfen

Art.	DN(OD)	h [mm]	VPE
110620	32	39	100/7000
111620	40	33,5	20/2880
112620	50	34	20/2880
113620	75	39	20/2560
114620	90	39	20/960
115620	110	39	20/960
116620	125	43	20/480
117620	160	60	20/480

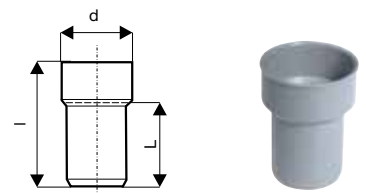

HTS – Anschluss an Metall

Art.	DN(OD)	d [mm]	l [mm]	L [mm]	VPE
111900	40/40	50	80	46	20/2880
112910	50/40	50	76	46	20/2880
112920	50/50	60	80	50	20/960

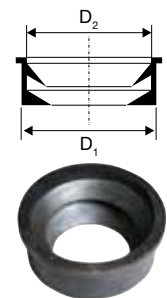

HTGM - Gummimanschette		d_1	d_2	passend für HTS	Metallrohr Durchmesser
881210	DN 40/30 B	50	28–34	28–34	28–34 mm
881220	DN 40/40 C	50	38–44		38–44 mm
881210	DN 40/30 B	50	28–34	DN 50/40	28–34 mm
881220	DN 40/40 C	50	38–44		38–44 mm
881240	DN 50/30 D	60	28–34	DN 50/50	28–34 mm
881250	DN 50/40 E	60	38–44		38–44 mm
881260	DN 50/50 F	60	48–54		48–54 mm

HTSW – Siphonbogen

Art.	DN(OD)	d [mm]	L [mm]	VPE
111910	40/30	40	75	20/960
111920	40/40	50	75,5	20/960
112940	50/40	50	81,5	20/960
112950	50/50	60	81	20/960

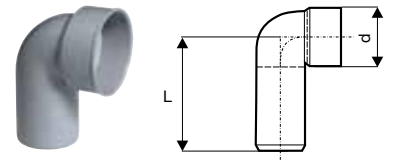

HTGM - Gummimanschette	d ₁	d ₂	passend für HTSW	Metallrohr Durchmesser	
881200	DN 40/30 A	40	28-34	DN 40/30	28-34 mm
881210	DN 40/30 B	50	28-34	DN 40/40	28-34 mm
881220	DN 40/40 C	50	38-44		38-44 mm
881210	DN 40/30 B	50	28-34	DN 50/40	28-34 mm
881220	DN 40/40 C	50	38-44		38-44 mm
881240	DN 50/30 D	60	28-34	DN 50/50	28-34 mm
881250	DN 50/40 E	60	38-44		38-44 mm
881260	DN 50/50 F	60	48-54		48-54 mm

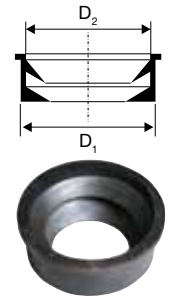

HTDSW – Doppelsiphonbogen 90°

Art.	DN(OD)	d [mm]	L [mm]	VPE
112970	40/50/40	50	76,5	20/480

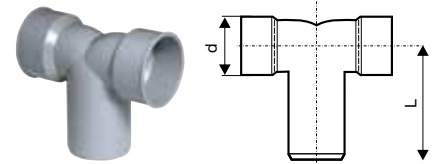

HTGM - Gummimanschette	d ₁	d ₂	passend für HTDSW	Metallrohr Durchmesser	
881210	DN 40/30 B	50	28-34	DN 40/50/40	28-34 mm
881220	DN 40/40 C	50	38-44		38-44 mm

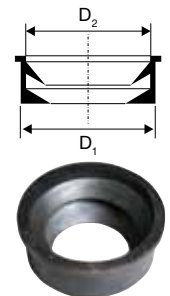

HTUG – Anschluss an Gussrohr

Art.	DN(OD)	d ₆	l [mm]	L [mm]	VPE
112820	50	72	116	61	20/960
113820	75	92	118	57	20/480
115820	110	124	130	64	20/480

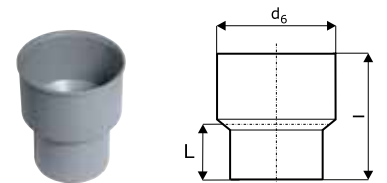

Skolan – Anschluss an HT **Neue Ausführung ab März 2016**

Art.	DN(OD)	l [mm]	VPE
332830	58	116	20/480
333830	78	96,5	20/480

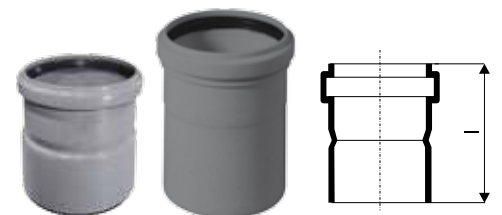

„Wenn Abwasserleitungen sichtbar werden – HT „Weiß“ die Lösung!

HT Rohr in "Weiß"

DN(OD) 32 / 40 / 50

Bei der Aufputzmontage für freiliegende Rohre das weiße Ostendorf HT. Saubere Optik bei Anschlussleitungen im sichtbaren Bereich.



NEU! HT-Rohr – Weiß

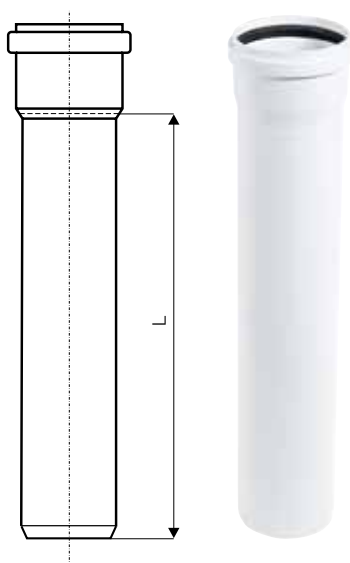

HTEM – Rohr-Passlängen

Art.	DN(OD)	L [mm]	VPE
559000	32	150	20/960
559010	32	250	20/960
559020	32	500	20/320
559030	32	1000	10/300
559040	32	2000	10/300
559060	40	150	20/960
559070	40	250	20/960
559080	40	500	20/320
559090	40	1000	10/260
559100	40	2000	10/260
559120	50	150	20/720
559130	50	250	20/720
559140	50	500	20/320
559150	50	1000	10/200
559160	50	2000	10/200

NEU! HT-Formteil – Weiß

HTB – Bogen 15°

Art.	DN(OD)	α	z_1	z_2	l_1	VPE
559300	32	15°	3	8	42	20/2880
559350	40	15°	5	9	44	20/960
559400	50	15°	5	9	46	20/960

HTB – Bogen 30°

Art.	DN(OD)	α	z_1	z_2	l_1	VPE
559310	32	30°	6	10	42	20/2880
559360	40	30°	7	11	44	20/960
559410	50	30°	9	13	46	20/960

HTB – Bogen 45°

Art.	DN(OD)	α	z_1	z_2	l_1	VPE
559320	32	45°	9	12	42	20/2880
559370	40	45°	10	14	44	20/960
559420	50	45°	12	16	46	20/960

HTB – Bogen 87°

Art.	DN(OD)	α	z_1	z_2	l_1	VPE
559340	32	87°	19	23	42	20/2880
559390	40	87°	23	26	42	20/960
559440	50	87°	28	31	46	20/960

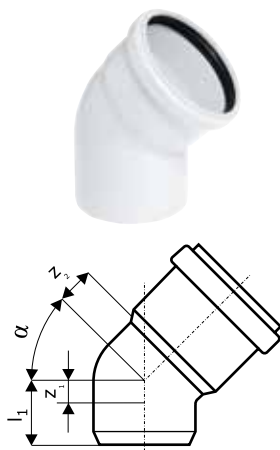

HTEA – Abzweig 45°

Art.	DN(OD)	α	z_1	z_2	z_3	L [mm]	VPE
559600	32/32	45°	9	40	40	95	20/960
559610	40/40	45°	10	50	50	104	20/960
559620	50/50	45°	12	62	62	125	20/480

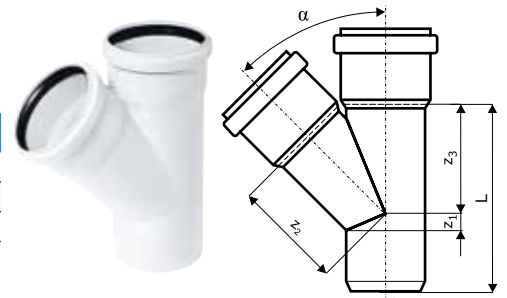
HTEA – Abzweig 87°

Art.	DN(OD)	α	z_1	z_2	z_3	L [mm]	VPE
559660	32/32	87°	19	21	21	85	20/960
559670	50/50	87°	28	30	30	109	20/480

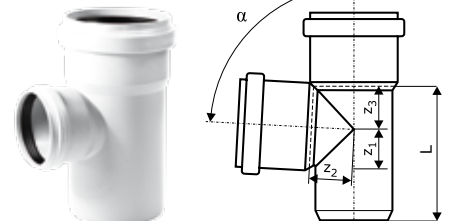
HTU – Überschiebmuffe

Art.	DN(OD)	l [mm]	VPE
559700	32	93	20/1400
559710	40	103	20/960
559720	50	105	20/960

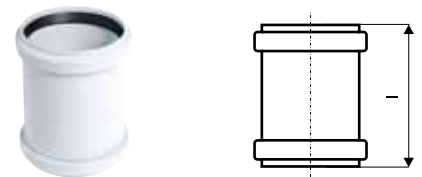
HTMM – Doppelmuffe

Art.	DN(OD)	l [mm]	VPE
559750	32	93	20/1400
559760	40	103	20/960
559770	50	105	20/960

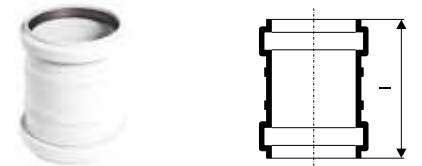
HTR – Reduktion, exzentrisch

Art.	DN(OD)	z_1	h [mm]	VPE
559900	40/32	31,5	50,5	20/1400
559910	50/32	17	68	20/960
559920	50/40	12	64	20/960

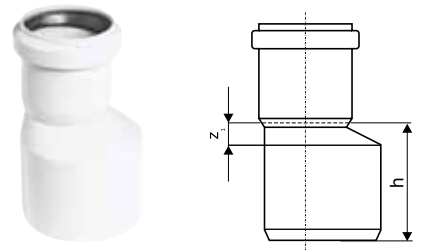
HTM – Muffenstopfen

Art.	DN(OD)	h [mm]	VPE
559800	32	39	100/7000
559810	40	33,5	20/2880
559820	50	34	20/2880

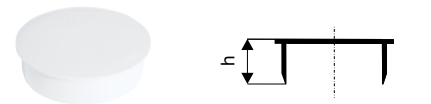
HT – Ersatzlippendichtring

Art.	DN	VPE
880000	32	-
880010	40	-
880020	50	-
880030	75	-
880040	90	-
880050	110	-
880070	125	-
880080	160	-

HT-Zubehör

HT – NBR Dichtring (beständig gegen Öle, Benzin und Fette (tierisch, pflanzlich, mineralisch))



Art.	DN	VPE
880210	40	-
880220	50	-
880230	75	-
880240	90	-
880260	110	-
880275	125	-
880290	160	-

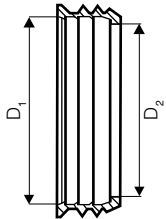

HT – GA-Manschette an Guss

Art.	DN	D ₁	D ₂	VPE
881005	50	51,5	45,0	36/3024
881015	70	76,0	66,0	30/2520
881025	100	111,0	101,0	16/1344

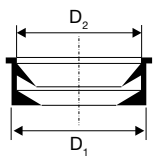

HTGM – Gummimanschette

Art.	DN	D ₁	D ₂	VPE
881200	40/30 A	40	28-34	20/4800
881210	40/30 B	50	28-34	20/4800
881220	40/40 C	50	38-44	20/4800
881230*	40/50/1 1/4	47	28-34	20/7200
881240	50/30 D	60	28-34	20/4800
881250	50/40 E	60	38-44	20/4800
881260	50/50 F	60	48-54	20/4800

* Passend für Spitzende DN 50

HT – Auszugsicherung

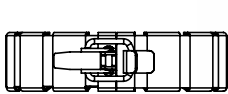

Art.	DN(OD)	Rohr-außen-Ø mm	Karton	VPE
881500	DN 50	50	50	1
881510	DN 75	75	30	1
881520	DN 90	90	20	1
881530	DN 110	110	20	1
881540	DN 125	125	9	1
881550	DN 160	160	10	1

Weitere Informationen und Montageanleitung unter www.ostendorf-kunststoffe.com

HT – Gleitmittel



Art.	ml	VPE
881800	150	50/1750
881810	250	50/1800
881820	500	24/864
881830	1000	12/432

Schallschutz im Hochbau

Die bauaufsichtlich vorgeschriebenen Mindestanforderungen an den Schallschutz sind in der Norm DIN 4109/A1 festgeschrieben.

Zum Schutz vor Geräuschen in baulichen Anlagen darf nach DIN 4109/A1 der kennzeichnende Schall- druckpegel in schutzbedürftigen Räumen infolge von Installationsgeräuschen aus Abwasseranlagen nicht mehr als 30 dB (A) für Wohn- und Schlafräume bzw. nicht mehr als 35 dB (A) für Unterrichts- und Arbeitsräume betragen.

Schallschutzempfehlung für Sanitärinstalltionen nach VDI

- Gültigkeit für Abwasseranlagen in Gebäuden
- VDI 4100 legt drei unterschiedliche Schallschutz- stufen fest
- Schallschutzstufe I (SSt I) = Anforderungen der DIN 4109 entspr. 30 dB (A)
- Schallschutzstufe II (SSt II) = höherer Schallschutz entspr. 25 dB (A)
- Schallschutzstufe III (SSt III) = erhöhter Schallschutz entspr. 20 dB (A)

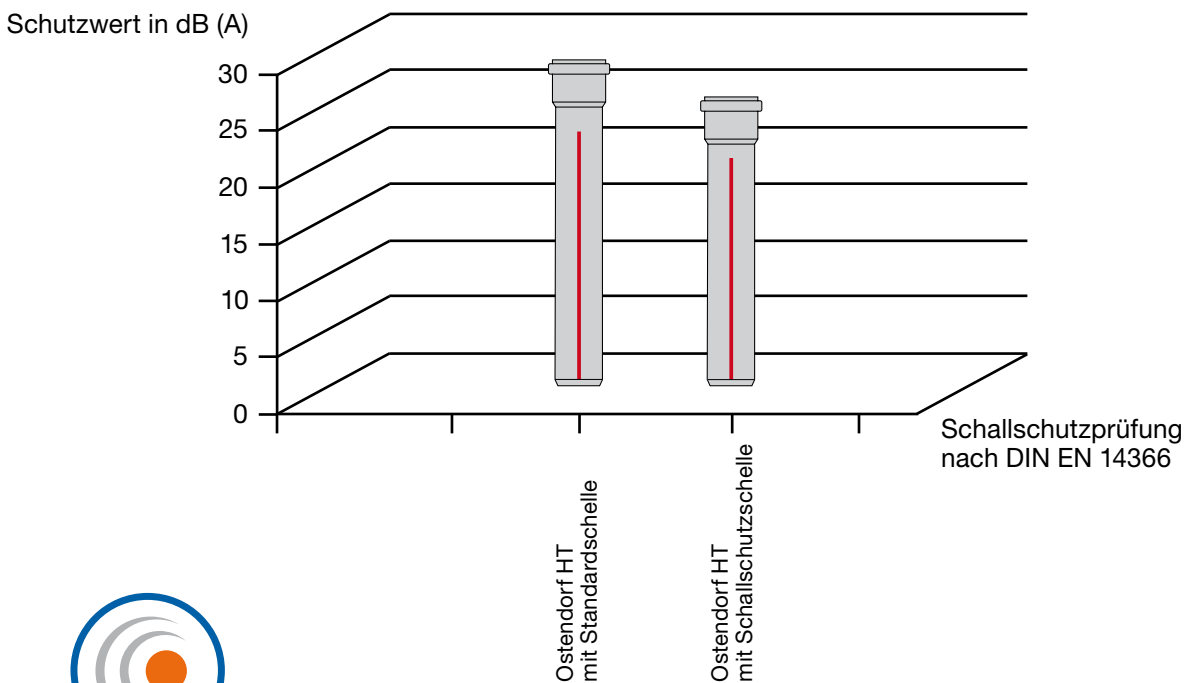

HT Schallschutz VDI Schallschutzstufen und Zuordnung



Einfamilienhäuser
SSt I oder nach Vereinbarung



Mehrfamilienhäuser, Wohn-
Geschäftsobjekte, Komfort-
wohnungen
SSt II oder höher



Hotels, Krankenhäuser,
Altenwohnanlagen
SSt III erhöhte Vereinbarung

Schallschutz – Wertigkeit

Montageanleitung

1. ANWENDUNGSBEREICH

Die folgende Anleitung beschreibt die Handhabung, Lagerung und Montage der Rohre und Formstücke des HT-Systems, welches für die Ableitung von Medien in Schmutzwasser-, Regenwasser- und Lüftungsleitung in Gebäuden bestimmt ist.

Mit den Verlegearbeiten des beschriebenen Abwasserleitungssystems sind nur Firmen zu beauftragen, die über ausgebildetes Fachpersonal verfügen. Die Anleitung ist nur für die Montage von Originalrohren und -formstücken mit Verwendung der originalen Dichtungselemente und Gleitmittel bestimmt.

2. TRANSPORT, HANDHABUNG UND LAGERUNG

Nichtpalettierte Rohre müssen während des Transports möglichst auf ihrer gesamten Länge aufliegen. Heftige Schlagbeanspruchungen sind – besonders bei niedrigen Temperaturen in Frostdnähe – zu vermeiden. Beim Auf- und Abladen mit Hebewerkzeugen sind breitflächige Textilurte o.ä. zu verwenden.

Rohre und Formteile können im Freien gelagert werden; vormontierte Dichtmittel möglichst nicht länger als 3 Jahre.

Folgende Maßnahmen sind bei der Rohrverlegung zu berücksichtigen:

- Die Rohre sind so zu lagern, dass eine einwandfreie Auflagerung sichergestellt wird und keine Verformung/Durchbiegung auftreten kann.
- Die Muffen der Rohre sollen in horizontaler und vertikaler Richtung bei der Lagerung freiliegen.
- Die Stapelhöhe soll 1,5 m nicht übersteigen.

3. ABLÄNGEN UND ANSCHRÄGEN

Das Ablängen der Rohre ist mit einem Rohrschneider oder mit einer feingezahnten Säge rechtwinklig vorzunehmen. Die Schnittkanten sind zu entgraten. Die Rohrenden sind mit einem Anstragwerkzeug oder einer grobheiligen Feile unter einem Winkel von ca. 15° entsprechend der nachfolgenden Abbildung abzuschrägen:

ABMESSUNGEN DER ABSCHRÄGUNG								
DN(OD)	32	40	50	75	90	110	125	160
b[mm]	3,5	3,5	3,5	3,5	4,5	4,5	5,0	6,0

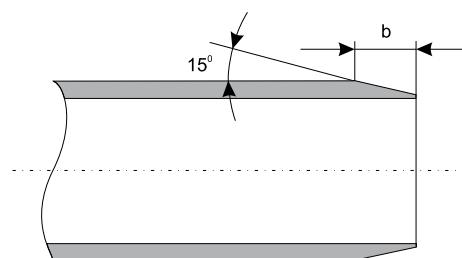

4. HERSTELLEN DER ROHRLEITUNGSVERBINDUNG

a) Einsteckende und Muffe säubern.

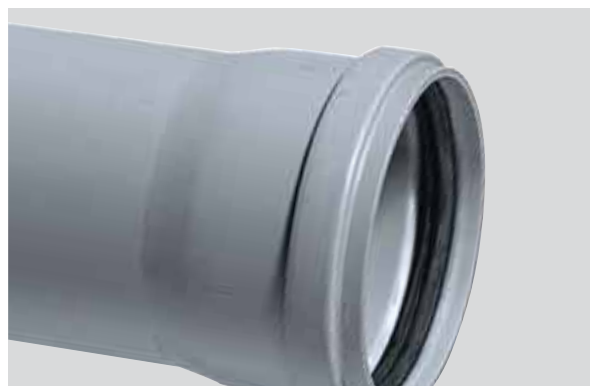

b) Lage und Unversehrtheit des werksseitig eingelegten Dichtrings ist zu überprüfen.

c) Einsteckende (Spitzende) nur an der angeschrägten Fläche mit werksseitig geliefertem Gleitmittel dünn und gleichmäßig bestreichen.



Beim Steckvorgang muss der Dichtring gleitmittelfrei sein. Einsteckende zentrisch ansetzen und bis zum Anschlag in die Muffe einschieben.

- d) Längenänderungen zwischen Rohren und Formstücken (sowie zwischen Rohren untereinander) sind innerhalb der Steckmuffenverbindung möglich.

Voraussetzung ist, dass das Rohr maximal 10 mm zurückgezogen wird. Das bedeutet für normale HT-Rohre eine maximale Baulänge von 2 m.

Formstückspitzenden können in den Muffen vollständig eingeschoben bleiben.

Die Rohre sind, nach Berücksichtigung der für die Längenänderung notwendigen Maßnahme, durch eine Rohrschelle so zu befestigen, dass ein Nachrutschen bei der weiteren Montage verhindert wird.

5. ROHRSCHELLEN

Kunststoffabwasserrohrsysteme sind grundsätzlich so zu führen, dass sie spannungsfrei sind und Längenänderungen nicht behindert werden. Zur Befestigung sind in der Regel Rohrschellen mit Einlegebändern zu verwenden, die auf die Rohraußendurchmesser abgestimmt sind und das Rohr vollständig umschließen. Sofern kein Einlegeband benutzt wird, müssen die Innenkanten der Schellen gerundet und die Innenflächen glatt sein. Es sind nur die vom Rohrhersteller empfohlenen Einlegebänder zu benutzen.

Einlegebänder aus PVC (weich) und Rohrhaken dürfen nicht verwendet werden!

5.1 FESTSCHELLEN

Durch vollständiges Anziehen der Rohrschellen erhält man Fixpunkte (Festschellen) im Rohrleitungssystem. Sie sind daher derart anzuordnen, dass ein Verrutschen jeder Baulänge verhindert wird. Bei Baulängen mit angeformter bzw. aufgeklebter Muffe sind die Festschellen direkt hinter der Muffe anzubringen.

Formstücke oder Formstückgruppen sind stets als Fixpunkte auszubilden.

5.2 LOSSCHELLEN

Unvollständig angezogene Rohrschellen (Losschellen) müssen auch im eingebauten Zustand eine freie Längsbeweglichkeit der Rohrleitung ermöglichen. Deshalb muss im befestigten Zustand der Innendurchmesser geringfügig größer als der Rohraußendurchmesser sein.

5.3 Rohrschellenabstände

EMPFOHLENE ROHRSCHELLENABSTÄNDE		
DN(OD)	waagerecht [m]	senkrecht [m]
32	0,50	1,2
40	0,50	1,2
50	0,50	1,5
75	0,80	2,0
90	0,90	2,0
110	1,10	2,0
125	1,25	2,0
160	1,60	2,0

6. VERLEGUNG VON ROHRLEITUNGEN IM MAUERWERK

Die Mauerschlitze sind so auszuführen, dass eine spannungsfreie Verlegung erfolgen kann. Sofern die Rohre unmittelbar eingeputzt werden, d. h. ohne Verwendung eines Putzträgers oder einer Verkleidung, müssen die Rohre und Formstücke vorher mit nachgiebigen Stoffen wie Wellpappe, Mineral- oder Glaswolle allseitig umgeben werden. An Stellen, an denen durch äußere Einwirkung höhere Temperaturen auftreten können, müssen entsprechende Maßnahmen ergriffen werden (Isolierung der wärmeleitenden Leitungen, z.B. Heizungsleitungen). Außerdem wird auf das ZVSHK-Merkblatt „Vorwandinstallation“ und die ZVSHK-Betriebsanleitung „Entwässerungsleitungen“ verwiesen.

Horizontal verlegte Rohrleitungen (Anschluss- oder Sammelanschlussleitungen), die z. B. zum Anschluss von mehreren Vorwand-Installationselementen dienen, sollten auf ganzer Länge unterfüttert werden. Dabei dürfen die Rohre und Formstücke in ihrer Längenausdehnung nicht behindert werden.

7. DECKENDURCHFÜHRUNGEN

Deckendurchführungen sind feuchtigkeitsdicht und schalldämmend herzustellen. Zweckmäßig werden die dafür geeigneten Deckenfutter verwendet. Sofern auf Fußböden Gussasphalt aufgebracht wird, sind freiliegende Rohrleitungsteile durch Deckenfutter, Schutzrohre oder durch Umwickeln mit wärmedämmenden Stoffen zu schützen.

Werden an Decken brandschutztechnische Anforderungen gestellt, sind entsprechende Brandschutzmaßnahmen zu beachten.

8. VERLEGUNG VON ROHRLEITUNGEN IN BETON

Hausabflussrohre und -formstücke können unmittelbar einbetoniert werden. Die thermisch bedingte Längenänderung der Rohre ist in der bereits beschriebenen Weise zu berücksichtigen.

Die Leitungsteile sind so zu befestigen, dass eine Lageänderung beim Einbetonieren verhindert wird. Um ein Eindringen der Betonschlempe in den Muffenspalt zu verhindern, ist dieser mit einem Klebestreifen abzudichten. Rohröffnungen sind zu verschließen.

9. ALLGEMEINE ANFORDERUNGEN AN ROHRE, FORMSTÜCKE UND VERBINDUNGEN

Werden Rohrleitungen ohne werkseitig angeformte Muffe verlegt z. B. Restlängen oder Verschnittrohre, so wird empfohlen, die Doppelmuffe als Verbindungsstück zu verwenden. Eine Überschiebmuffe ist ausschließlich für Sanierungs- bzw. Reparaturzwecke zu verwenden. Soweit innerhalb einer Abwasserleitung Bauteile unterschiedlicher Produktnormen verwendet werden, sind diese durch genormte oder zugelassene Übergangsstücke und Dichtungen miteinander zu verbinden.

10. VERBINDUNG MIT ROHREN AUS ANDEREN WERKSTOFFEN UND ROHRVERSCHNITT

Für den Anschluss von HT-Kunststoffrohren an Rohrleitungsteile aus anderen Werkstoffen sind die dafür bestimmten Formstücke und Dichtmittel der einzelnen Hersteller zu verwenden.

Anschluss an SML-Rohr DN 50, 70, 100

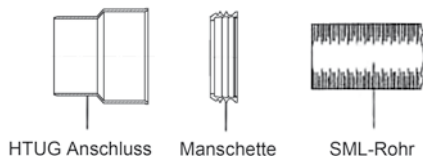

11. REGENFALLEITUNGEN

Werden Regenfallleitungen durch Wohnräume verlegt, ist eine Schwitzwasserisolierung auch bei HT-System (PP) zu empfehlen. HT-PP, Messung und Auswertung nach der DIN EN 14366, Ergebnis der Messung des Fraunhofer Instituts gemäß Prüfung P-BA 63/2010 26 dB (A) Schallschutz mit einer handelsüblichen Standardrohrschelle. Montageanleitung der Auszugsicherung unter www.ostendorf-kunststoffe.com.

12. NACHTRÄGLICHER ANSCHLUSS

Soll in eine bestehende Leitung ein Anschluss angebracht werden, so sind dafür werksseitig hergestellte Formstücke zu verwenden.

- a) Bei Verwendung von Überschiebmuffen wird ein ausreichend langes Rohrstück (Länge des Formstücks ca. 2d) herausgetrennt, die Rohrenden angeschrägt und der Abzweig eingesetzt. Der Zwischenraum in der Leitung wird durch Einpassen eines Rohrstückes unter Verwendung von zwei Überschiebmuffen geschlossen (Abb. A).
- b) Werden Langmuffen eingesetzt, wird ein Rohrstück entsprechend der Formstücklänge plus der einfachen Einstecktiefe herausgetrennt, die Langmuffe bis zum Muffenboden eingeschoben, dann das Formstück mittels einer Überschiebmuffe eingesetzt. Danach ist das Spitzende der Langmuffe in die Formstückmuffe einzuschieben (Abb. B).

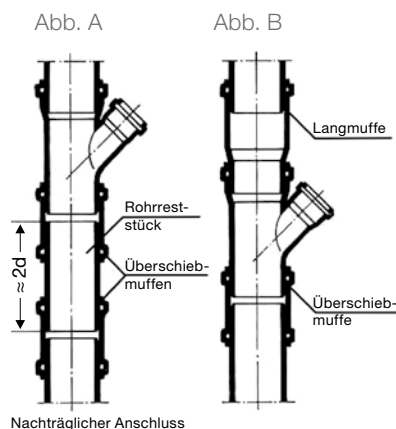

13. VORTEILE DN(OD) 90

Die Nennweite DN(OD) 90 kann jetzt sowohl für Sammel- als auch für Fall- und Grundleitungen eingesetzt werden. Damit kann eine komplette Abflussleitung mit nur zwei Abmessungen (DN(OD) 50 und DN(OD) 90) verlegt werden. Außerdem bietet DN(OD) 90 weitere Vorteile wie z. B. wenig Platz im Versorgungsschacht und in der Vorwandinstallation. Der kleinere Durchmesser begünstigt das Ausschwemmverhalten und sorgt für eine gute Selbstreinigung im Rohr. Eine DN(OD) 90 Sammelanschlussleitung kann eingesetzt werden:

- bis zu einer Länge von 10 m
- beim Anschluss von max. zwei 6 Liter-Spülkästen
- beim Anschluss von max. 6 Sanitärgegenständen
- bei einem Gefälle von 1 cm/m (1:100)
- mit max. 3 Richtungsänderungen von 90° bzw. je 2 mal 45°

Entsprechend der neuen DIN 1986-100, wird bei wassersparenden Klosettanlagen mit 4,5 bis 6 Litern Spülvolumen eine Nennweite DN(OD) 90 verlangt. Europaweit werden bereits seit Jahren wassersparende WC-Anlagen mit der Nennweite DN 90 ohne Probleme entwässert. Weitere Information unter www.ostendorf-kunststoffe.com.

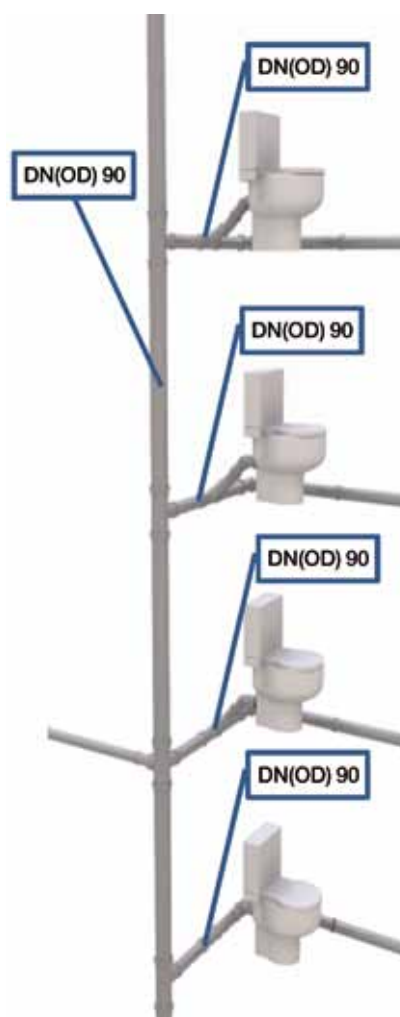

Auszugsicherung

Fakten, die überzeugen:

1. Erhöhte Sicherheit durch verstärkten Halt bei hohen Belastungen
2. Bei Hebeanlagen bis max. 2 bar Überdruck einsetzbar gemäß MPA Darmstadt (ohne Druckstöße)
3. Verwendung bei Regenfallleitungen bis max. 2 bar Überdruck
4. Einfache Anwendung mit „Bügel-Verschluss“ – ohne zu schrauben



Anwendung in der Praxis:

Die Standsicherheit und die Funktionalität einer Abwasseranlage muss durch eine sichere Befestigung gewährleistet werden. Im Gebäude verlegte Abwasserleitungen sind durch besondere Belastungen (z.B. die Regenabwasserleitung bei einem Starkregenereignis) größeren Innendrücken ausgesetzt, wie zum Beispiel bei folgenden Leitungsarten:

- Regenleitungen, die im Rückstaubereich liegen (meistens im Keller)
- Regenfallleitungen, die ohne weitere Ablaufstellen vom Dach aus durch mehrere Geschosse führen
- Regenwasserleitungen im Bereich der Verzierungen vom Fallstrang zur Sammelleitung (besonders bei einer Falleitungshöhe über 22 m)
- Förderleitungen von Abwasserhebeanlagen

Montageanleitung der Auszugsicherung unter www.ostendorf-kunststoffe.com.

Brandschutztechnische Anwendungen mit HT

Eine weitergehende Anforderung entsteht, wenn bei einer gewählten Abschottungsmaßnahme in der Praxis der Null-Abstand zu anderen Rohrleitungen im Installationsschacht gefordert wird. Um diesen Anspruch gerecht zu werden, sind ein Teil der handelsüblichen Rohrmanschetten mit Null-Abstand für das HT-Kunststoffrohrsystem zugelassen. Es ist unerlässlich die Details einer Null-Abstand Lösung und ihre baurechtliche Zulassung vor der Montage zu prüfen, damit die Rohrabschottung auch fachgerecht eingebaut wird.



Beispiel 1a): Nullabstand - Schachtinstallation

Die Wand- und Deckendurchführung von HT-Rohrleitungen durch raumabschließende Bauteile wird entsprechend der eingeführten Baubestimmungen vorgenommen. Eine Kombination aus HT-Rohr und einer handelsüblichen Brandmanschette verschließt die durch den Brand entstandene Öffnung in der Durchführung. Im Bereich der Rohrdurchführung sind entsprechend der Montageanwendung und dem Verwendungsnachweis (nach ABZ) in Verbindung mit der geeigneten Rohrmanschette, die Brandschutzziele erfüllt.



Anwendungs-Beispiel Nullabstand

Der ausführende Fachhandwerker hat beim Ostendorf HT die universelle Wahlfreiheit handelsübliche Brandabschottungen einzusetzen. Eine Gewährleistung und Sicherheit, dass die einschlägigen Brandschutzvorschriften eingehalten werden.

Grundlagen der brandschutztechnischen Planung und Ausführung finden Sie in den Richtlinien MLAR (Muster-Leitungsanlagen-Richtlinien).

Produktauswahl, weitere Informationen und Montageanleitungen der Brandschutzlösungen finden Sie auf der jeweiligen Internetseite* vom Hersteller: www.walraven.com, www.rockwool.de

* Für die Nutzung und den Inhalt übernehmen wir keine Haftung - hierfür sind ausschließlich deren Betreiber verantwortlich.

Produkte aus dem Hause Gebr. Ostendorf Kunststoffe GmbH

HT-System (PP)

Abflussrohre und Formstücke DN(OD) 32–DN(OD) 160 - nach DIN EN 1451-1

Skolan dB

Schalldämmendes Hausabflussrohr DN(OD) 58–DN(OD) 200 - nach Z 42.1-217

KG 2000 SN 10

Abwasserrohre und Formstücke DN(OD) 110–DN(OD) 500 - nach DIN EN 14758

KG-System SN 4 (PVC-U) - Coex SN 8 (PVC-U) - Vollwand SN 10 (PVC-U)

Kanalrohrsystem und Formstücke DN(OD) 110–DN(OD) 500 - nach DIN EN 13476-2 und DIN EN 1401

Ostendorf Schachtsystem DN 400 (PP) (PVC-U)

Schachtböden, Steigrohre und Teleskopabdeckungen DN 400 - nach DIN EN 13598

Ostendorf Schachtsystem DN 600 (PP)

Schachtböden, Steigrohre und Teleskopabdeckungen DN 600 - nach DIN EN 13598

PE Druckwasserrohre Trinkwasser

Druckrohre für Trinkwasser DN(OD) 20–DN(OD) 63 - nach DIN EN 12201

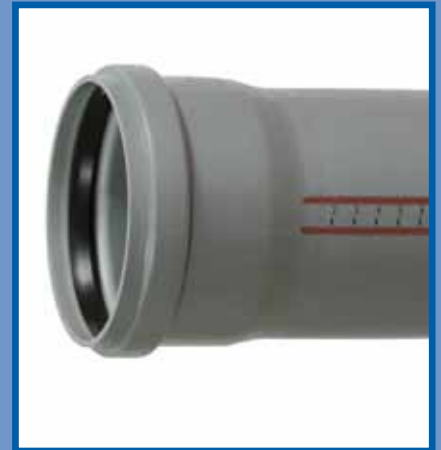
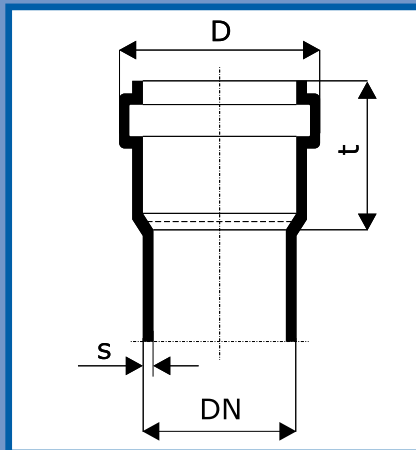

Sie erreichen unseren Vertrieb
direkt unter der Telefonnummer:
+49 (0) 44 41-874-10

Die hier enthaltenen Angaben – einschließlich der Abbildungen und graphischen Darstellungen – entsprechen dem aktuellen Stand unserer Kenntnisse und sind nach bestem Wissen richtig und zuverlässig. Sie stellen jedoch keine verbindliche Eigenschaftszusicherung dar. Der Anwender dieses Erzeugnisses muss in eigener Verantwortung über dessen Eignung für den vorgesehenen Einsatz entscheiden. Die Produkte können ohne Vorankündigung geändert werden. Zudem behält sich Ostendorf Kunststoffe GmbH das Recht vor, ohne Mitteilung an den Käufer an Werkstoffen oder Verarbeitungen Änderungen vorzunehmen, die die Einhaltung zutreffender Spezifikationen nicht beeinträchtigen.

Gebr. Ostendorf Kunststoffe GmbH

Rudolf-Diesel-Straße 6-8 | 49377 Vechta

Fon: +49(0)4441-874-0 | Fax: +49(0)4441-874-15

verkauf@ostendorf-kunststoffe.com | www.ostendorf-kunststoffe.com